

Skyddsmuff

Skyddsmuff för rör 40mm, inv. öppen

Typ: AT142

E-nr: 1403350

Produkt ID: 2TKA001729G1

GTIN: 6418677308291



Av termoplast. Koniskt kabelskydd för rörändar. Trycks in i röret som skydd för kabel. Med krage för fixering. Tillverkad av halogenfritt material (IEC/61249-2-21).

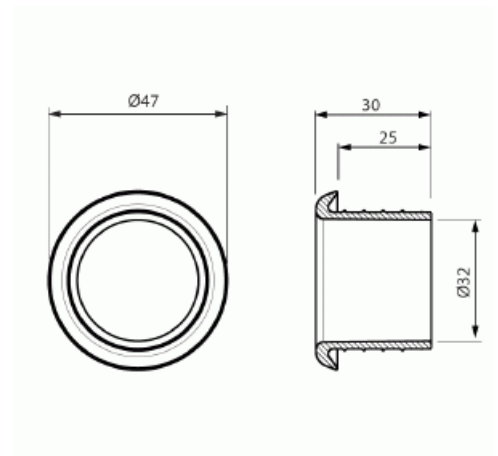

Teknisk specifikation

Packning

Förpackning:	50/500
Enhet:	st

ETIM Data

Materialkvalitet:	PVC (polyvinylklorid)
För nominell rördiameter:	40 mm
Vindtät:	Nej
Färg:	Vit